

Rozdzielnie mieszaniowe



economic™
BOX

Stopień ochrony	IP 40
Materiał Drzwi/Obudowa	ABS / PS
Odporność na uderzenie	IK 05
Warunki pracy	-20°C +70°C
Próba termiczna	70°C
Norma	PN-EN 61439-3:2012, PN-EN 61439-1:2011, IEC/EN 60670-24



- stopień ochrony IP 40
- klasa ochrony II
- w wersji od 1 do 3 rzędów
- 6, 8, 12, 24, 36 – mod.

- w standardzie wyposażenia listwy PE+N
- drzwi w 2 kolorach
- opcja zamka na kluczyk

Obudowa w kolorze białym
RAL 9003



Listwy zaciskowe PE+N
w komplecie



Możliwość plombowania
obudowy

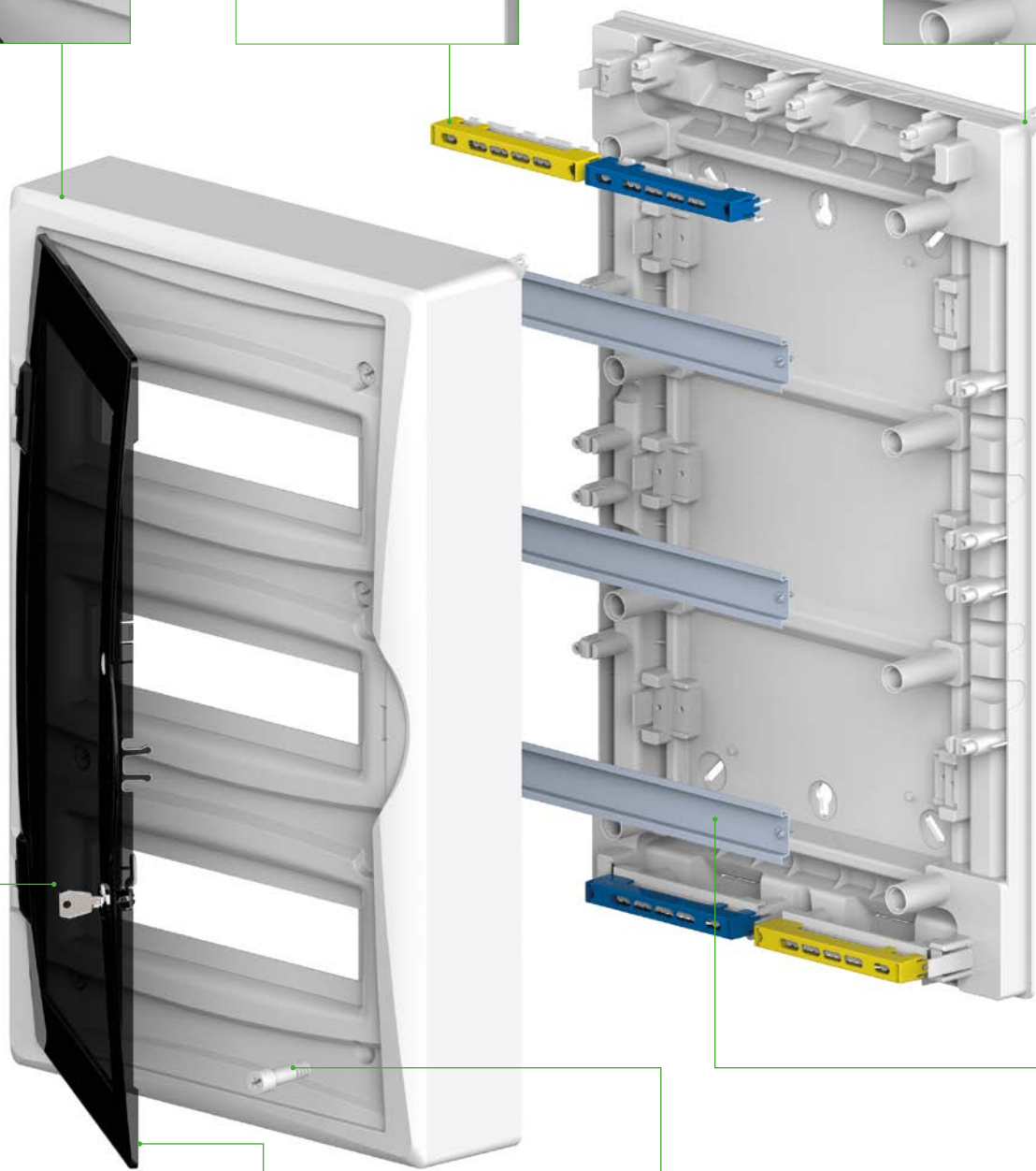

Opcjonalny zamek z kluczykiem

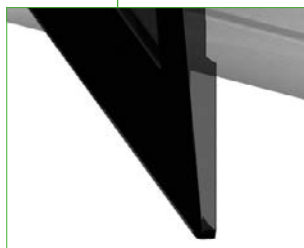

Kolor drzwi dymny
lub w kolorze obudowy (biały)



Nowy szykbozwojny wkręt
mocujący

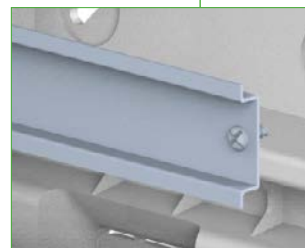

Szyna stalowa TS od 12 mod.

ROZDZIELNICE NATYNKOWE **ECONOMIC BOX™ IP 40**

IP 40 **IK 05** **400 V** **PS**



ECONOMIC BOX™ RN 1x6 IP 40 (PE+N)

Rzędy/ moduły	Typ	Kolor drzwi	Zaciski PE+N	Opak. szt.	Waga kg/1 szt.	Indeks	
						stary	nowy
1x6	RN 1x6	biały	tak	1	0,3	0606-00	2501-00
1x6	RN 1x6	dymny	tak	1	0,3	0606-01	2501-01

Stopień ochrony IP 40, napięcie znamionowe 400V
 Listwy przyłączeniowe na wyposażeniu.
 N 1x(3x10 mm² + 2x16 mm²)
 PE 1x(3x10 mm² + 2x16 mm²)
 NORMA: PN-EN 61439-3:2012, PN-EN 61439-1:2011
 Wymiary: 192x198x96 mm

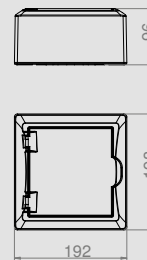

IP 40 **IK 05** **400 V** **PS**



ECONOMIC BOX™ RN 1x8 IP 40 (PE+N)

Rzędy/ moduły	Typ	Kolor drzwi	Zaciski PE+N	Opak. szt.	Waga kg/1 szt.	Indeks	
						stary	nowy
1x8	RN 1x8	biały	tak	1	0,45	0614-00	2502-00
1x8	RN 1x8	dymny	tak	1	0,45	0614-01	2502-01

Stopień ochrony IP 40, napięcie znamionowe 400V
 Listwy przyłączeniowe na wyposażeniu.
 N 1x(5x10 mm² + 2x16 mm²)
 PE 1x(5x10 mm² + 2x16 mm²)
 NORMA: PN-EN 61439-3:2012, PN-EN 61439-1:2011
 Wymiary: 228x198x96 mm

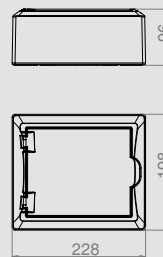

IP 40 **IK 05** **400 V** **PS**



ECONOMIC BOX™ RN 1x12 IP 40 (PE+N)

Rzędy/ moduły	Typ	Kolor drzwi	Zaciski PE+N	Opak. szt.	Waga kg/1 szt.	Indeks	
						stary	nowy
1x12	RN 1x12	biały	tak	1	0,76	0640-00	2503-00
1x12	RN 1x12	dymny	tak	1	0,76	0640-01	2503-01

Stopień ochrony IP 40, napięcie znamionowe 400V
 Listwy przyłączeniowe na wyposażeniu.
 N 1x(3x10 mm² + 6x16 mm²)
 PE 1x(3x10 mm² + 6x16 mm²)
 NORMA: PN-EN 61439-3:2012, PN-EN 61439-1:2011
 Wymiary: 298x198x96 mm

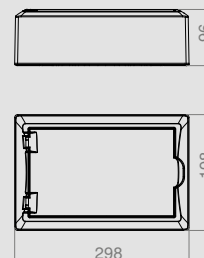

IP 40 **IK 05** **400 V** **PS**



ECONOMIC BOX™ RN 2x12 IP 40 (PE+N)

Rzędy/ moduły	Typ	Kolor drzwi	Zaciski PE+N	Opak. szt.	Waga kg/1 szt.	Indeks	
						stary	nowy
2x12	RN 2x12	biały	tak	1	2,00	0608-00	2505-00
2x12	RN 2x12	dymny	tak	1	2,00	0608-01	2505-01

Stopień ochrony IP 40, napięcie znamionowe 400V
 Listwy przyłączeniowe na wyposażeniu.
 N 2x(3x10 mm² + 6x16 mm²)
 PE 1x(3x10 mm² + 6x16 mm²)
 NORMA: PN-EN 61439-3:2012, PN-EN 61439-1:2011
 Wymiary: 354x434x105 mm

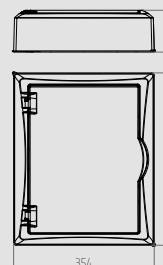

IP 40 **IK 05** **400 V** **PS**



ECONOMIC BOX™ RN 3x12 IP 40 (PE+N)

Rzędy/ moduły	Typ	Kolor drzwi	Zaciski PE+N	Opak. szt.	Waga kg/1 szt.	Indeks	
						stary	nowy
3x12	RN 3x12	biały	tak	1	3,0	0610-00	2506-00
3x12	RN 3x12	dymny	tak	1	3,0	0610-01	2506-01

Stopień ochrony IP 40, napięcie znamionowe 400V
 Listwy przyłączeniowe na wyposażeniu.
 N 2x(3x10 mm² + 6x16 mm²)
 PE 2x(3x10 mm² + 6x16 mm²)
 NORMA: PN-EN 61439-3:2012, PN-EN 61439-1:2011
 Wymiary: 354x560x107 mm

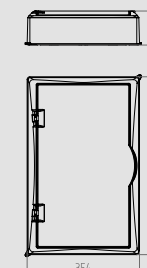

ROZDZIELNICE MULTIMEDIALNE ECONOMIC BOX™ IP 40

IP 40 IK 05 400 V PS



ECONOMIC BOX™ MULTIMEDIALNA RN 2x12

Typ	Kolor drzwi	Opak.	Waga	Indeks
		szt.	kg/1 szt.	nowy
RN 2/24	biały	1	2	2505-20
RN 2/24	dymny	1	2	2505-21

Stopień ochrony IP 40, napięcie znamionowe 400V
Zawiera gniazdo zasilające 2P+Z 16A/250V wg normy NORMA: PN-IEC-60884-1, szynę TS 35 – 1szt, płytę montażową z otworami do zamocowania urządzeń: NORMA:IEC/EN 60670-24
Wymiary: 360x434x105 mm

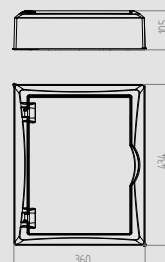

IP 40 IK 05 400 V PS



ECONOMIC BOX™ MULTIMEDIALNA RN 3x12

Typ	Kolor drzwi	Opak.	Waga	Indeks
		szt.	kg/1 szt.	nowy
RN 3/36	biały	1	3	2506-20
RN 3/36	dymny	1	3	2506-21

Stopień ochrony IP 40, napięcie znamionowe 400V
Zawiera gniazdo zasilające 2P+Z 16A/250V wg normy NORMA: PN-IEC-60884-1, szynę TS 35 – 1szt, płytę montażową z otworami do zamocowania urządzeń: NORMA:IEC/EN 60670-24
Wymiary: 354x560x107 mm

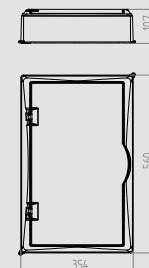

patch panel multioperatorski w standardzie indeks: 2000-46

obudowa w kolorze białym RAL 9003

nowy szybkozwojny wkręt mocujący

możliwość elastycznego uzbrojenia i okablowania rozdzielnic

płyta montażowa mikroperforowana uniwersalna indeks: 2000-27

możliwość plombowania obudowy

drzwi w kolorze dymnym i w kolorze obudowy

Stopień ochrony	IP 40
Materiał Drzwi/Pokrywa/Podstawa	PC/PS/PP FR
Odporność na uderzenie	IK 05
Warunki pracy	-20°C +70°C
Próba termiczna	70°C
Norma	PN-EN 61439-3:2012, PN-EN 61439-1:2011, IEC/EN 60670-24



- stopień ochrony IP 40
- klasa ochrony II
- w wersji od 1 do 3 rzędów
- 6, 8, 12, 24, 36 – mod.

- na wyposażeniu listwy PE+N
- drzwi w 2 kolorach
- nowoczesna linia wzornicza
- opcja zamka na klucz

ROZDZIELNICE PODTYNKOWE **ECONOMIC BOX™ IP 40**

Obudowa w kolorze białym RAL 9003



Stalowe utwardzone wkręty zapewniające szybki i pewny montaż



Listwy zaciskowe PE+N w komplecie



Sztywna obudowa w wersji podtynkowej

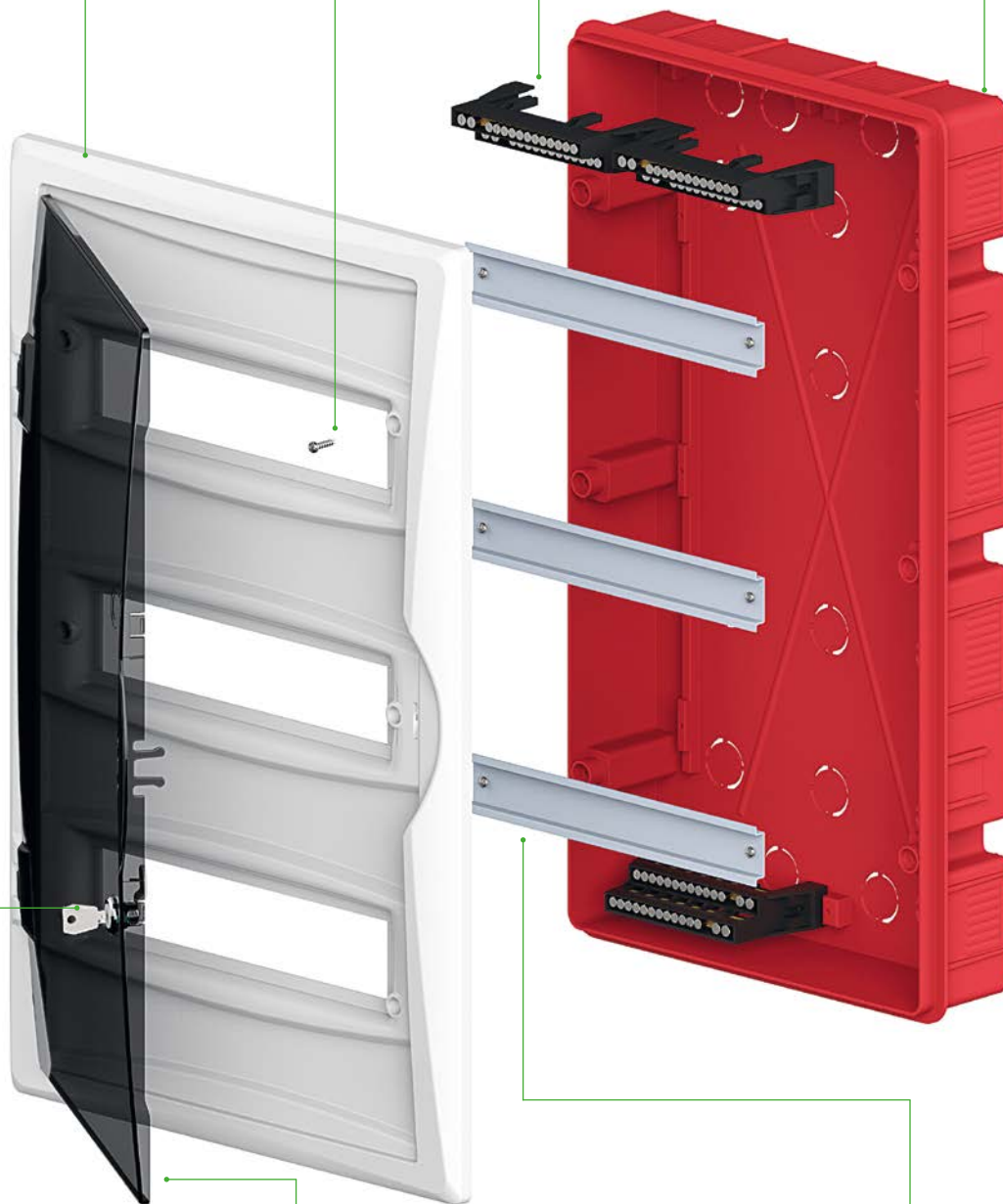

Opcjonalny zamek z kluczkiem



Kolor drzwi dymny



Szyny stalowe TS

ROZDZIELNICE PODTYNKOWE **ECONOMIC BOX™ IP 40**

IP 40 **IK 05** **400 V** **PS**



ECONOMIC BOX™ RP 1x6 IP 40 (PE+N)

Rzędy/ moduły	Typ	Kolor drzwi	Zaciski PE+N	Opak. szt.	Waga kg/1 szt.	Indeks stary	Indeks nowy
1/6	RP 1x6	biały*	tak	1	0,6	0680-00	2511-00
1/6	RP 1x6	dymny	tak	1	0,6	0680-01	2511-01

Stopień ochrony IP 40, napięcie znamionowe 400V
Listwy przyłączeniowe na wyposażeniu.
N 1x(3x10 mm² + 2x16 mm²)
PE 1x(3x10 mm² + 2x16 mm²)
NORMA: PN-EN 61439-3:2012, PN-EN 61439-1:2011
Wymiary: 270x240x106 mm

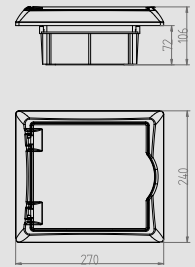

IP 40 **IK 05** **400 V** **PS**



ECONOMIC BOX™ RP 1x8 IP 40 (PE+N)

Rzędy/ moduły	Typ	Kolor drzwi	Zaciski PE+N	Opak. szt.	Waga kg/1 szt.	Indeks stary	Indeks nowy
1/8	RP 1x8	biały*	tak	1	0,7	0681-00	2512-00
1/8	RP 1x8	dymny	tak	1	0,7	0681-01	2512-01

Stopień ochrony IP 40, napięcie znamionowe 400V
Listwy przyłączeniowe na wyposażeniu.
N 1x(5x10 mm² + 2x16 mm²)
PE 1x(5x10 mm² + 2x16 mm²)
NORMA: PN-EN 61439-3:2012, PN-EN 61439-1:2011
Wymiary: 300x240x102 mm

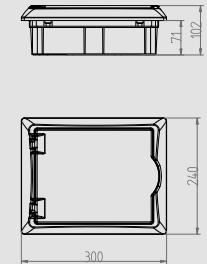

IP 40 **IK 05** **400 V** **PS**



ECONOMIC BOX™ RP 1x12 IP 40 (PE+N)

Rzędy/ moduły	Typ	Kolor drzwi	Zaciski PE+N	Opak. szt.	Waga kg/1 szt.	Indeks stary	Indeks nowy
1/12	RP 1x12	biały*	tak	1	1,1	0682-00	2513-00
1/12	RP 1x12	dymny	tak	1	1,1	0682-01	2513-01

Stopień ochrony IP 40, napięcie znamionowe 400V
Listwy przyłączeniowe na wyposażeniu.
N 1x(7x10 mm² + 2x16 mm²)
PE 1x(7x10 mm² + 2x16 mm²)
NORMA: PN-EN 61439-3:2012, PN-EN 61439-1:2011
Wymiary: 360x240x106 mm

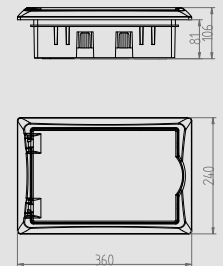

IP 40 **IK 05** **400 V** **PS**



ECONOMIC BOX™ RP 2x12 IP 40 (PE+N)

Rzędy/ moduły	Typ	Kolor drzwi	Zaciski PE+N	Opak. szt.	Waga kg/1 szt.	Indeks stary	Indeks nowy
2/12	RP 2x12	biały	tak	1	1,6	0684-00	2515-00
2/12	RP 2x12	dymny	tak	1	1,6	0684-01	2515-01

Stopień ochrony IP 40, napięcie znamionowe 400V
Listwy przyłączeniowe na wyposażeniu.
N 2x(7x10 mm² + 2x16 mm²)
PE 1x(7x10 mm² + 2x16 mm²)
NORMA: PN-EN 61439-3:2012, PN-EN 61439-1:2011
Wymiary: 350x430x95 mm

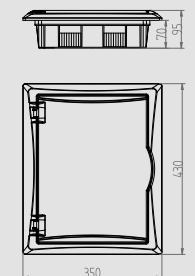

IP 40 **IK 05** **400 V** **PS**



ECONOMIC BOX™ RP 3x12 IP 40 (PE+N)

Rzędy/ moduły	Typ	Kolor drzwi	Zaciski PE+N	Opak. szt.	Waga kg/1 szt.	Indeks stary	Indeks nowy
3/12	RP 3x12	biały	tak	1	2,4	0685-00	2516-00
3/12	RP 3x12	dymny	tak	1	2,4	0685-01	2516-01

Stopień ochrony IP 40, napięcie znamionowe 400V
Listwy przyłączeniowe na wyposażeniu.
N 2x(7x10 mm² + 2x16 mm²)
PE 2x(7x10 mm² + 2x16 mm²)
NORMA: PN-EN 61439-3:2012, PN-EN 61439-1:2011
Wymiary: 350x560x102 mm

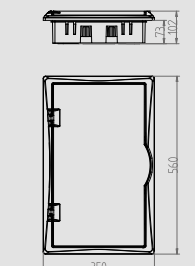



ELEKTRO-PLAST

ELEKTRO-PLAST

TADEUSZ CZACHOROWSKI SP. J.

05-190 Nasielsk, ul. Płońska 18

POLAND

tel. +48 (23) 693 39 00

fax +48 (23) 693 39 02

Dział handlowy

tel. +48 (23) 693 39 20

tel. +48 (23) 693 39 21

fax +48 (23) 693 39 22

www.elektro-plast.com.pl

info@elektro-plast.com.pl