



aquant[®]

NOWOŚĆ



**PRODUKT
POLSKI**

7 YEARS
GWARANCJI

Osprzęt
hermetyczny



DOWIEDZ SIĘ WIĘCEJ

elektro-plast.com.pl



**NOWY KOLOR
ANTRACYT MAT**



**STOPIEŃ OCHRONY
IP 55/65**



**DWUKOMPONENTOWE
USZCZELNIENIE**



**PŁASKA DŁAWICA
BEZHALOGENOWA**

Zalety:

- solidna konstrukcja
- innowacyjne uszczelnienie łącznika i gniazda
- wytrzymały mechanizm o sprawdzonej konstrukcji
- szeroka gama łączników z wizytownikami do opisu obwodu
- gniazda 16A (zaciski śrubowe) łączniki 10AX (zaciski śrubowe)
- gniazda typ francuski lub typ schuko
- podwyższona odporność na promienie UV
- odporność na uderzenia w stopniu IK 07
- zakres temperatur pracy -25°C do +70°C
- zestawy gniazd podwójnych i potrójnych w jednej podstawie
- dostępne kombinacje gniazda z wyłącznikiem
- możliwość konfiguracji w zestawach poziomych i pionowych



antracytowy RAL 7016



szary RAL 7035

aquant[®]



ŁĄCZNIKI HERMETYCZNE AQUANT™ 2K

IP 55 2K UV Br Cl



AQUANT 2K ŁĄCZNIK NATYKOWY 1-BIEGUNOWY (SCHODOWY) IP55

| Typ | Kolor | Opak. szt. | Waga op./kg | Indeks |
|-------|----------------------|------------|-------------|----------------|
| ŁNT-1 | szary RAL 7035/7016 | 10 | 1,52 | 5001-10 |
| ŁNT-1 | antracytowy RAL 7016 | 10 | 1,52 | 5001-17 |

NORMA: PN-EN 60669-1:2018-04
 Łączniki: 10AX/250V~ zaciski śrubowe
 Stopień ochrony IP55
 W komplecie wizytownik opisowy obwodu.
 Wymiary: 76mm x 81mm x 56mm

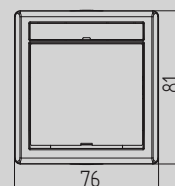
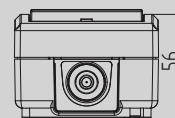

IP 55 2K UV Br Cl



AQUANT 2K ŁĄCZNIK NATYKOWY ŚWIECZNIKOWY IP55

| Typ | Kolor | Opak. szt. | Waga op./kg | Indeks |
|-------|----------------------|------------|-------------|----------------|
| ŁNT-5 | szary RAL 7035/7016 | 10 | 1,52 | 5002-10 |
| ŁNT-5 | antracytowy RAL 7016 | 10 | 1,52 | 5002-17 |

NORMA: PN-EN 60669-1:2018-04
 Łączniki: 10AX/250V~ zaciski śrubowe
 Stopień ochrony IP55
 W komplecie wizytownik opisowy obwodu.
 Wymiary: 76mm x 81mm x 56mm

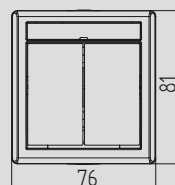
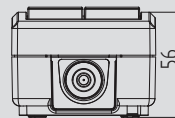

IP 55 2K UV Br Cl



AQUANT 2K ŁĄCZNIK NATYKOWY 2-BIEGUNOWY IP55

| Typ | Kolor | Opak. szt. | Waga op./kg | Indeks |
|-------|----------------------|------------|-------------|----------------|
| ŁNT-2 | szary RAL 7035/7016 | 10 | 1,52 | 5003-10 |
| ŁNT-2 | antracytowy RAL 7016 | 10 | 1,52 | 5003-17 |

NORMA: PN-EN 60669-1:2018-04
 Łączniki: 10AX/250V~ zaciski śrubowe
 Stopień ochrony IP55
 W komplecie wizytownik opisowy obwodu.
 Wymiary: 76mm x 81mm x 56mm

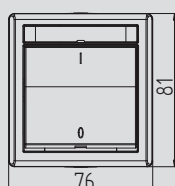
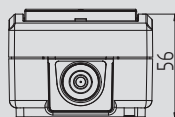

IP 55 2K UV Br Cl



AQUANT 2K ŁĄCZNIK NATYKOWY ZWIERNY ŚWIĄTŁO IP55

| Typ | Kolor | Opak. szt. | Waga op./kg | Indeks |
|--------|----------------------|------------|-------------|----------------|
| ŁNT-1S | szary RAL 7035/7016 | 10 | 1,52 | 5004-10 |
| ŁNT-1S | antracytowy RAL 7016 | 10 | 1,52 | 5004-17 |

NORMA: PN-EN 60669-1:2018-04
 Łączniki: 10AX/250V~ zaciski śrubowe
 Stopień ochrony IP55
 W komplecie wizytownik opisowy obwodu.
 Wymiary: 76mm x 81mm x 56mm

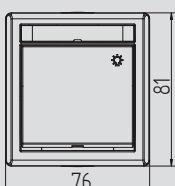
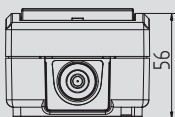

IP 55 2K UV Br Cl



AQUANT 2K ŁĄCZNIK NATYKOWY ZWIERNY DZWONEK IP55

| Typ | Kolor | Opak. szt. | Waga op./kg | Indeks |
|--------|----------------------|------------|-------------|----------------|
| ŁNT-1D | szary RAL 7035/7016 | 10 | 1,52 | 5005-10 |
| ŁNT-1D | antracytowy RAL 7016 | 10 | 1,52 | 5005-17 |

NORMA: PN-EN 60669-1:2018-04
 Łączniki: 10AX/250V~ zaciski śrubowe
 Stopień ochrony IP55
 W komplecie wizytownik opisowy obwodu.
 Wymiary: 76mm x 81mm x 56mm

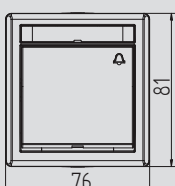
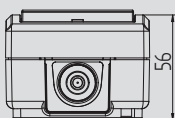

IP 55 2K UV Br Cl



AQUANT 2K ŁĄCZNIK NATYKOWY KRZYŻOWY IP55

| Typ | Kolor | Opak. szt. | Waga op./kg | Indeks |
|-------|----------------------|------------|-------------|----------------|
| ŁNT-7 | szary RAL 7035/7016 | 10 | 1,52 | 5006-10 |
| ŁNT-7 | antracytowy RAL 7016 | 10 | 1,52 | 5006-17 |

NORMA: PN-EN 60669-1:2018-04
 Łączniki: 10AX/250V~ zaciski śrubowe
 Stopień ochrony IP55
 W komplecie wizytownik opisowy obwodu.
 Wymiary: 76mm x 81mm x 56mm

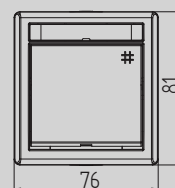
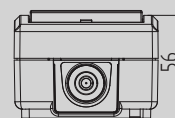

IP 55 2K UV Br Cl



AQUANT 2K ŁĄCZNIK NATYKOWY ZWIERNY KLUCZ IP55

| Typ | Kolor | Opak. szt. | Waga op./kg | Indeks |
|-------|----------------------|------------|-------------|----------------|
| ŁNT-8 | szary RAL 7035/7016 | 10 | 1,52 | 5007-10 |
| ŁNT-8 | antracytowy RAL 7016 | 10 | 1,52 | 5007-17 |

NORMA: PN-EN 60669-1:2018-04
 Łączniki: 10AX/250V~ zaciski śrubowe
 Stopień ochrony IP55
 W komplecie wizytownik opisowy obwodu.
 Wymiary: 76mm x 81mm x 56mm

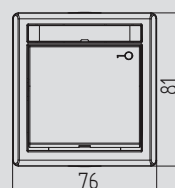
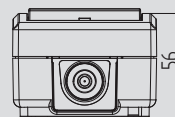

IP 55 2K UV Br Cl



AQUANT 2K ŁĄCZNIK NATYKOWY ZWIERNY ŻALUZJOWY IP55

| Typ | Kolor | Opak. szt. | Waga op./kg | Indeks |
|-------|----------------------|------------|-------------|----------------|
| ŁNT-8 | szary RAL 7035/7016 | 10 | 1,52 | 5008-10 |
| ŁNT-8 | antracytowy RAL 7016 | 10 | 1,52 | 5008-17 |

NORMA: PN-EN 60669-1:2018-04
 Łączniki: 10AX/250V~ zaciski śrubowe
 Stopień ochrony IP55
 W komplecie wizytownik opisowy obwodu.
 Wymiary: 76mm x 81mm x 56mm

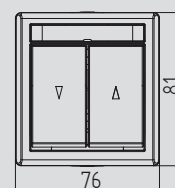
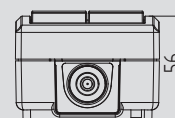

5042-17

GNIAZDA HERMETYCZNE AQUANT™ 2K

IP 55 2K UV Br Ci



AQUANT 2K GNIAZDO NATYKOWE 2P+Z IP55



| Typ | Kolor | Opak. szt. | Waga op./kg | Indeks |
|----------|----------------------|------------|-------------|----------------|
| GNT 2P+Z | szary RAL 7035/7016 | 10 | 1,5 | 5041-10 |
| GNT 2P+Z | antracytowy RAL 7016 | 10 | 1,5 | 5041-17 |

NORMA: PN-IEC 60884-1:2024-04
Gniazda: 16A/250V~ zaciski śrubowe
Gniazdo 2P+Z
Stopień ochrony IP55
Wymiary: 76mm x 81mm x 56mm

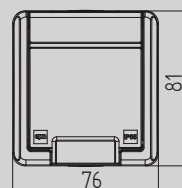
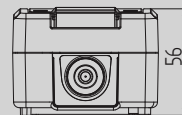

IP 55 2K UV Br Ci



AQUANT 2K GNIAZDO NATYKOWE 2X2P+Z IP55



| Typ | Kolor | Opak. szt. | Waga op./kg | Indeks |
|--------------|----------------------|------------|-------------|----------------|
| GNT 2x2P+Z H | szary RAL 7035/7016 | 10 | 2,50 | 5042-10 |
| GNT 2x2P+Z H | antracytowy RAL 7016 | 10 | 2,50 | 5042-17 |

NORMA: PN-IEC 60884-1:2024-04
Gniazda: 16A/250V~ zaciski śrubowe
Gniazdo 2x2P+Z
Stopień ochrony IP55
Wymiary: 153mm x 81mm x 56mm

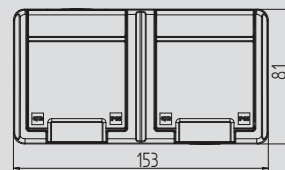
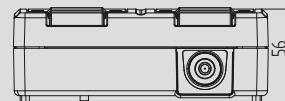

IP 55 2K UV Br Ci



AQUANT 2K GNIAZDO NATYKOWE 2X2P+Z PION IP55



| Typ | Kolor | Opak. szt. | Waga op./kg | Indeks |
|------------|----------------------|------------|-------------|----------------|
| GNT 2x2P+Z | szary RAL 7035/7016 | 10 | 2,50 | 5052-10 |
| GNT 2x2P+Z | antracytowy RAL 7016 | 10 | 2,50 | 5052-17 |

NORMA: PN-IEC 60884-1:2024-04
Gniazda: 16A/250V~ zaciski śrubowe
Gniazdo 2x2P+Z
Stopień ochrony IP55
Wymiary: 76mm x 163mm x 56mm

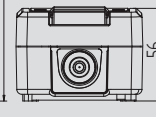
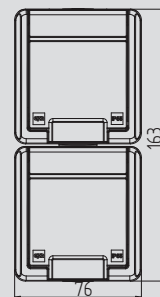

IP 55 2K UV Br Ci



AQUANT 2K GNIAZDO NATYKOWE 3X2P+Z IP55



| Typ | Kolor | Opak. szt. | Waga op./kg | Indeks |
|--------------|----------------------|------------|-------------|----------------|
| GNT 3x2P+Z H | szary RAL 7035/7016 | 4 | 1,60 | 5043-10 |
| GNT 3x2P+Z H | antracytowy RAL 7016 | 4 | 1,60 | 5043-17 |

NORMA: PN-IEC 60884-1:2024-04
Gniazda: 16A/250V~ zaciski śrubowe
Gniazdo 3x2P+Z
Stopień ochrony IP55
Wymiary: 230mm x 81mm x 56mm

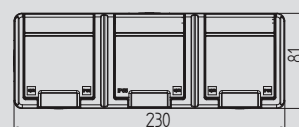

ZESTAWY HERMETYCZNE AQUANT™ 2K

IP 55 2K UV Br Cl



AQUANT 2K ZESTAW NATYNKOWY POZIOMY ŁĄCZNIK 1-BIEGUNOWY(SCHODOWY) + Gniazdo 2P+Z IP55



| Typ | Kolor | Opak. szt. | Waga op./kg | Indeks |
|------------------|----------------|------------|-------------|---------|
| ŁNT-1+GNT 2P+Z H | szary RAL 7035 | 10 | 2,5 | 5047-10 |

NORMA: PN-EN 60669-1:2018-04, PN-IEC 60884-1:2024-04
 Gniazda: 16A/250V~ zaciski śrubowe
 Gniazdo 2P+Z
 Stopień ochrony IP 55
 Wymiary: 153mm x 81mm x 56mm

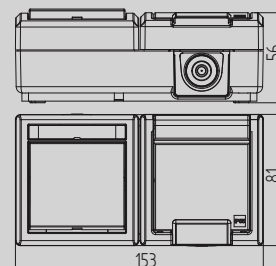

IP 55 2K UV Br Cl



AQUANT 2K IP 55 ZESTAW POZIOMY ŁĄCZNIKA SCHODOWEGO I Gniazdo 2X2P+Z NA WSPÓLNEJ PODSTAWIE POTRÓJNEJ



| Typ | Kolor | Opak. szt. | Waga op./kg | Indeks |
|--------------------|----------------|------------|-------------|---------|
| ŁNT-1+GNT 2x2P+Z H | szary RAL 7035 | 4 | 2,5 | 5049-10 |

NORMA: PN-EN-60669-1:2006, PN-IEC-60884-1:2006
 Gniazda: 16AX/250V~ zaciski gwintowane
 Gniazdo 2P+Z z przesłoną styków
 Stopień ochrony IP55
 Wymiary: 230mm x 81mm x 56mm

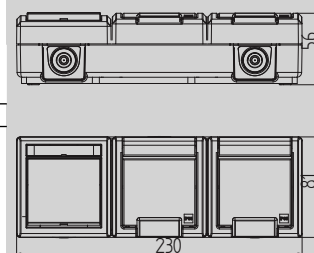

IP 55 2K UV Br Cl



AQUANT 2K IP 55 ZESTAW PIONOWY ŁĄCZNIKA SCHODOWEGO I Gniazdo 2P+Z NA WSPÓLNEJ PODSTAWIE



| Typ | Kolor | Opak. szt. | Waga op./kg | Indeks |
|------------------|----------------|------------|-------------|---------|
| ŁNT-1+GNT 2P+Z V | szary RAL 7035 | 4 | 2,5 | 5056-10 |

NORMA: PN-EN-60669-1:2006, PN-IEC-60884-1:2006
 Gniazda: 16AX/250V~ zaciski gwintowane
 Gniazdo 2P+Z z przesłoną styków
 Stopień ochrony IP55
 Wymiary: 76mm x 163mm x 56mm

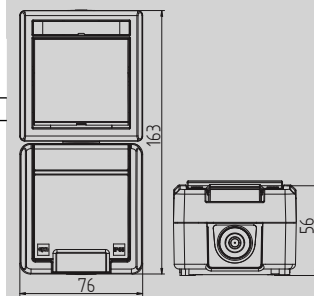

IP 55 2K UV Br Cl



AQUANT 2K IP 55 ZESTAW PIONOWY ŁĄCZNIKA SCHODOWEGO I Gniazdo 2X2P+Z NA WSPÓLNEJ PODSTAWIE



| Typ | Kolor | Opak. szt. | Waga op./kg | Indeks |
|--------------------|----------------|------------|-------------|---------|
| ŁNT-1+GNT 2x2P+Z V | szary RAL 7035 | 4 | 2,5 | 5062-10 |

NORMA: PN-EN-60669-1:2006, PN-IEC-60884-1:2006
 Gniazda: 16AX/250V~ zaciski gwintowane
 Gniazdo 2P+Z z przesłoną styków
 Stopień ochrony IP55
 Wymiary: 76mm x 246mm x 56mm

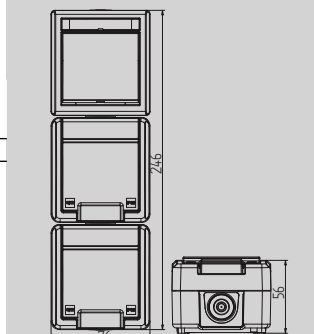

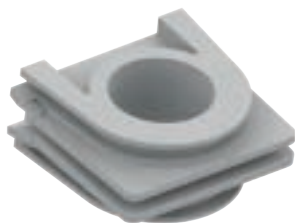

**AQUANT ADAPTER
DO PIONOWEGO ŁĄCZENIA GNIAZD I ŁĄCZNIKÓW**

| Typ | Kolor | Opak. szt. | Waga op./kg | Indeks |
|---------|----------------|------------|-------------|----------------|
| Adapter | szary RAL 7035 | 5 | 0,06 | 5080-10 |

Adapter do pionowego łączenia gniazd i łączników AQUANT

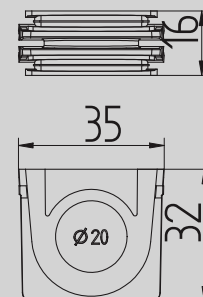

**AQUANT ADAPTER
DO PIONOWEGO ŁĄCZENIA GNIAZD I ŁĄCZNIKÓW**

| Typ | Kolor | Opak. szt. | Waga op./kg | Indeks |
|---------|----------------------|------------|-------------|----------------|
| Adapter | antracytowy RAL 7016 | 5 | 0,06 | 5080-17 |

Adapter do pionowego łączenia gniazd i łączników AQUANT

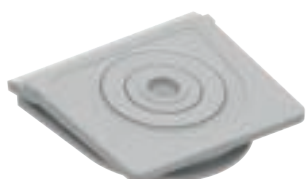
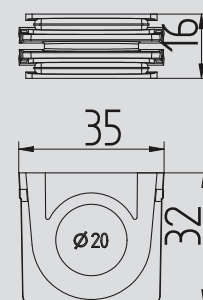

**AQUANT DŁAWICA MEMBRANOWA
DO WPROWADZANIA PRZEWODÓW**

| Typ | Kolor | Opak. szt. | Waga op./kg | Indeks |
|---------|----------------|------------|-------------|----------------|
| Dławica | szary RAL 7035 | 10 | 0,04 | 5081-10 |

Dławica membranowa do wprowadzania przewodów

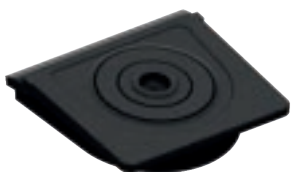
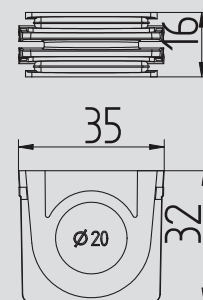

**AQUANT DŁAWICA MEMBRANOWA
DO WPROWADZANIA PRZEWODÓW**

| Typ | Kolor | Opak. szt. | Waga op./kg | Indeks |
|---------|----------------------|------------|-------------|----------------|
| Dławica | antracytowy RAL 7016 | 10 | 0,04 | 5081-17 |

Dławica membranowa do wprowadzania przewodów

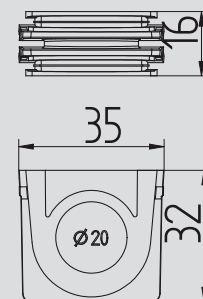

IP
68



AQUANT 2K DŁAWICA 2K+DŁAWIK M20

| Typ | Kolor | Opak. szt. | Waga op./kg | Indeks |
|-----------------------|----------------|------------|-------------|----------------|
| Dławica 2K+dławik M20 | szary RAL 7035 | - | - | 5082-65 |

AQUANT 2K dławica 2K+dławik M20
Stopień ochrony IP68

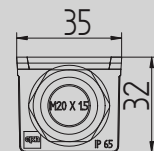
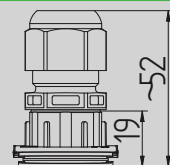

IP
68



AQUANT 2K DŁAWICA 2K+DŁAWIK M20

| Typ | Kolor | Opak. szt. | Waga op./kg | Indeks |
|-----------------------|----------------------|------------|-------------|----------------|
| Dławica 2K+dławik M20 | antracytowy RAL 7016 | - | - | 5082-67 |

AQUANT 2K dławica 2K+dławik M20
Stopień ochrony IP68

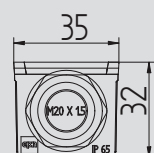
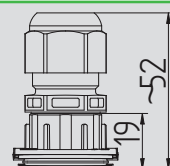

5042-65

IP 65 2K UV Br Cl



AQUANT 2K ŁĄCZNIK NATYKOWY 1-BIEGUNOWY (SCHODOWY) IP65

| Typ | Kolor | Opak. szt. | Waga op./kg | Indeks |
|-------|----------------------|------------|-------------|----------------|
| ŁNT-1 | szary RAL 7035/7016 | 8 | 1,52 | 5001-65 |
| ŁNT-1 | antracytowy RAL 7016 | 8 | 1,52 | 5001-67 |

NORMA: PN-EN 60669-1:2018-04
 Łączniki: 10AX/250V- zaciski śrubowe
 Stopień ochrony IP65
 W komplecie wizytownik opisowy obwodu.
 Wymiary: 76mm x 81mm x 56mm

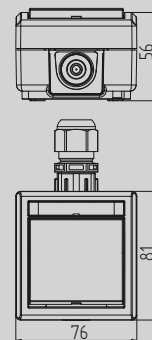

IP 65 2K UV Br Cl



AQUANT 2K ŁĄCZNIK NATYKOWY ŚWIECZNIKOWY IP65

| Typ | Kolor | Opak. szt. | Waga op./kg | Indeks |
|-------|----------------------|------------|-------------|----------------|
| ŁNT-5 | szary RAL 7035/7016 | 8 | 1,52 | 5002-65 |
| ŁNT-5 | antracytowy RAL 7016 | 8 | 1,52 | 5002-67 |

NORMA: PN-EN 60669-1:2018-04
 Łączniki: 10AX/250V- zaciski śrubowe
 Stopień ochrony IP65
 W komplecie wizytownik opisowy obwodu.
 Wymiary: 76mm x 81mm x 56mm

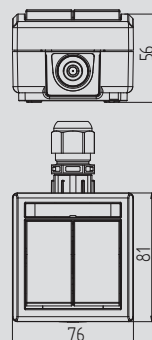

IP 65 2K UV Br Cl



AQUANT 2K ŁĄCZNIK NATYKOWY 2-BIEGUNOWY IP65

| Typ | Kolor | Opak. szt. | Waga op./kg | Indeks |
|-------|----------------------|------------|-------------|----------------|
| ŁNT-2 | szary RAL 7035/7016 | 8 | 1,52 | 5003-65 |
| ŁNT-2 | antracytowy RAL 7016 | 8 | 1,52 | 5003-67 |

NORMA: PN-EN 60669-1:2018-04
 Łączniki: 10AX/250V- zaciski śrubowe
 Stopień ochrony IP65
 W komplecie wizytownik opisowy obwodu.
 Wymiary: 76mm x 81mm x 56mm

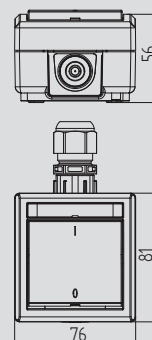

IP 65 2K UV Br Cl



AQUANT 2K ŁĄCZNIK NATYKOWY ZWIERNY ŚWIĄTŁO IP65

| Typ | Kolor | Opak. szt. | Waga op./kg | Indeks |
|--------|----------------------|------------|-------------|----------------|
| ŁNT-1S | szary RAL 7035/7016 | 8 | 1,52 | 5004-65 |
| ŁNT-1S | antracytowy RAL 7016 | 8 | 1,52 | 5004-67 |

NORMA: PN-EN 60669-1:2018-04
 Łączniki: 10AX/250V- zaciski śrubowe
 Stopień ochrony IP65
 W komplecie wizytownik opisowy obwodu.
 Wymiary: 76mm x 81mm x 56mm

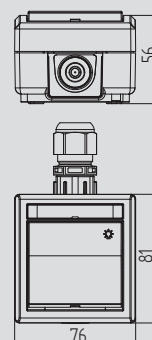

IP 65 2K UV Br Cl



AQUANT 2K ŁĄCZNIK NATYKOWY ZWIERNY DZWONEK IP65

| Typ | Kolor | Opak. szt. | Waga op./kg | Indeks |
|--------|----------------------|------------|-------------|----------------|
| ŁNT-1D | szary RAL 7035/7016 | 8 | 1,52 | 5005-65 |
| ŁNT-1D | antracytowy RAL 7016 | 8 | 1,52 | 5005-67 |

NORMA: PN-EN 60669-1:2018-04
 Łączniki: 10AX/250V- zaciski śrubowe
 Stopień ochrony IP65
 W komplecie wizytownik opisowy obwodu.
 Wymiary: 76mm x 81mm x 56mm

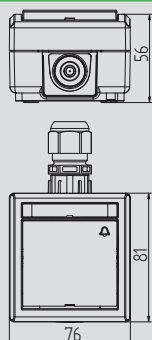

IP 65 2K UV Br Cl



AQUANT 2K ŁĄCZNIK NATYNKOWY KRZYŻOWY IP65

| Typ | Kolor | Opak. szt. | Waga op./kg | Indeks |
|-------|----------------------|------------|-------------|----------------|
| ŁNT-7 | szary RAL 7035/7016 | 8 | 1,52 | 5006-65 |
| ŁNT-7 | antracytowy RAL 7016 | 8 | 1,52 | 5006-67 |

NORMA: PN-EN 60669-1:2018-04
 Łączniki: 10AX/250V~ zaciski śrubowe
 Stopień ochrony IP65
 W komplecie wizytownik opisowy obwodu.
 Wymiary: 76mm x 81mm x 56mm

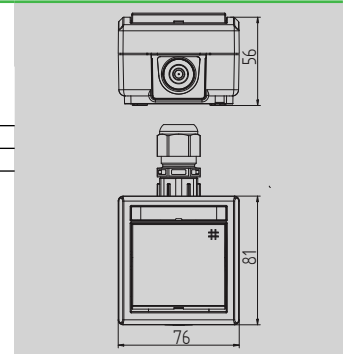

IP 65 2K UV Br Cl



AQUANT 2K ŁĄCZNIK NATYNKOWY ZWIERNY KLUCZ IP65

| Typ | Kolor | Opak. szt. | Waga op./kg | Indeks |
|-------|----------------------|------------|-------------|----------------|
| ŁNT-8 | szary RAL 7035/7016 | 8 | 1,52 | 5007-65 |
| ŁNT-8 | antracytowy RAL 7016 | 8 | 1,52 | 5007-67 |

NORMA: PN-EN 60669-1:2018-04
 Łączniki: 10AX/250V~ zaciski śrubowe
 Stopień ochrony IP65
 W komplecie wizytownik opisowy obwodu.
 Wymiary: 76mm x 81mm x 56mm

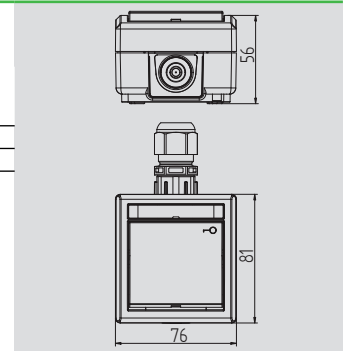

IP 65 2K UV Br Cl



AQUANT 2K ŁĄCZNIK NATYNKOWY ZWIERNY ŻALŹJOWY IP65

| Typ | Kolor | Opak. szt. | Waga op./kg | Indeks |
|-------|----------------------|------------|-------------|----------------|
| ŁNT-8 | szary RAL 7035/7016 | 8 | 1,52 | 5008-65 |
| ŁNT-8 | antracytowy RAL 7016 | 8 | 1,52 | 5008-67 |

NORMA: PN-EN 60669-1:2018-04
 Łączniki: 10AX/250V~ zaciski śrubowe
 Stopień ochrony IP65
 W komplecie wizytownik opisowy obwodu.
 Wymiary: 76mm x 81mm x 56mm

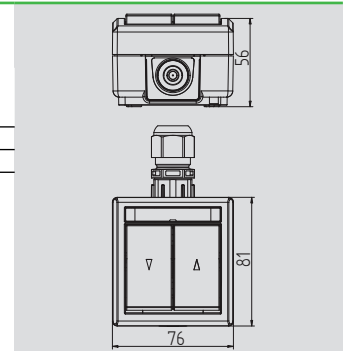

5041-17

5041-67

GNIAZDA HERMETYCZNE AQUANT™ 2K

IP 65 2K UV Br Cl



AQUANT 2K GNIAZDO NATYNKOWE 2P+Z IP65

| Typ | Kolor | Opak. szt. | Waga op./kg | Indeks |
|----------|----------------------|------------|-------------|----------------|
| GNT 2P+Z | szary RAL 7035/7016 | 8 | 1,5 | 5041-65 |
| GNT 2P+Z | antracytowy RAL 7016 | 8 | 1,5 | 5041-67 |

NORMA: PN-IEC 60884-1:2024-04
Gniazda: 16A/250V~ zaciski śrubowe
Gniazdo 2P+Z
Stopień ochrony IP65
Wymiary: 76mm x 81mm x 56mm

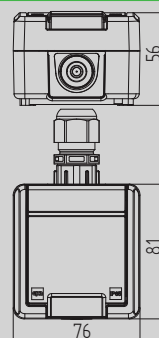

IP 65 2K UV Br Cl



AQUANT 2K GNIAZDO NATYNKOWE 2X2P+Z IP65

| Typ | Kolor | Opak. szt. | Waga op./kg | Indeks |
|--------------|----------------------|------------|-------------|----------------|
| GNT 2x2P+Z H | szary RAL 7035/7016 | 4 | 1,4 | 5042-65 |
| GNT 2x2P+Z H | antracytowy RAL 7016 | 4 | 1,4 | 5042-67 |

NORMA: PN-IEC 60884-1:2024-04
Gniazda: 16A/250V~ zaciski śrubowe
Gniazdo 2x2P+Z
Stopień ochrony IP65
Wymiary: 153mm x 81mm x 56mm

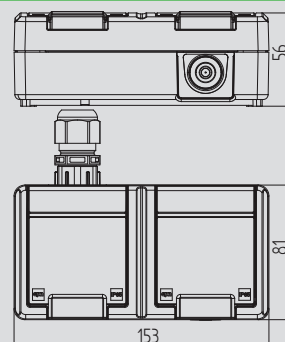

IP 65 2K UV Br Cl



AQUANT 2K GNIAZDO NATYNKOWE 2X2P+Z PION IP65

| Typ | Kolor | Opak. szt. | Waga op./kg | Indeks |
|--------------|----------------------|------------|-------------|----------------|
| GNT 2x2P+Z V | szary RAL 7035/7016 | 4 | 1,4 | 5052-65 |
| GNT 2x2P+Z V | antracytowy RAL 7016 | 4 | 1,4 | 5052-67 |

NORMA: PN-IEC 60884-1:2024-04
Gniazda: 16A/250V~ zaciski śrubowe
Gniazdo 2x2P+Z
Stopień ochrony IP65
Wymiary: 76mm x 163mm x 56mm

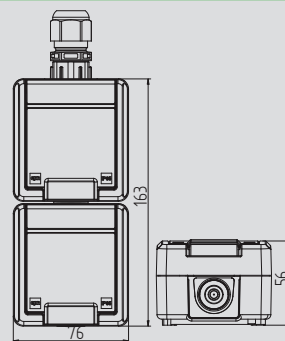

IP 65 2K UV Br Cl



AQUANT 2K GNIAZDO NATYNKOWE 3X2P+Z IP65

| Typ | Kolor | Opak. szt. | Waga op./kg | Indeks |
|--------------|----------------------|------------|-------------|----------------|
| GNT 3x2P+Z H | szary RAL 7035/7016 | 3 | 1,45 | 5043-65 |
| GNT 3x2P+Z H | antracytowy RAL 7016 | 3 | 1,45 | 5043-67 |

NORMA: PN-IEC 60884-1:2024-04
Gniazda: 16A/250V~ zaciski śrubowe
Gniazdo 3x2P+Z
Stopień ochrony IP65
Wymiary: 230mm x 81mm x 56mm

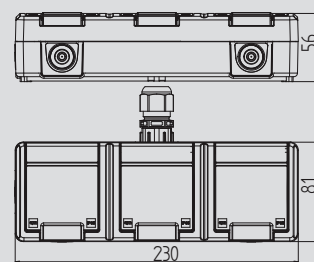

ZESTAWY HERMETYCZNE AQUANT™ 2K

IP 65 2K UV Br Cl



AQUANT 2K ZESTAW NATYNKOWY POZIOMY ŁĄCZNIK 1-BIEGUNOWY(SCHODOWY) + GNIAZDO 2P+Z IP65



| Typ | Kolor | Opak. szt. | Waga op./kg | Indeks |
|------------------|----------------|------------|-------------|----------------|
| ŁNT-1+GNT 2P+Z H | szary RAL 7035 | 4 | 2,5 | 5047-65 |

NORMA: PN-EN 60669-1:2018-04, PN-IEC 60884-1:2024-04
Gniazda: 16AX/250V~ zaciski śrubowe
Gniazdo 2P+Z
Stopień ochrony IP 65
Wymiary: 153mm x 81mm x 56mm

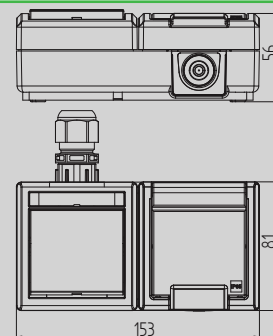

IP 65 2K UV Br Cl



AQUANT 2K IP 65 ZESTAW POZIOMY ŁĄCZNIKA SCHODOWEGO I GNIAZDO 2X2P+Z NA WSPÓLNEJ PODSTAWIE POTRÓJNEJ



| Typ | Kolor | Opak. szt. | Waga op./kg | Indeks |
|--------------------|----------------|------------|-------------|----------------|
| ŁNT-1+GNT 2x2P+Z H | szary RAL 7035 | 3 | 2,5 | 5049-65 |

NORMA: PN-EN-60669-1:2006, PN-IEC-60884-1:2006
Gniazda: 16AX/250V~ zaciski gwintowane
Gniazdo 2P+Z z przesłoną styków
Stopień ochrony IP65
Wymiary: 230mm x 81mm x 56mm

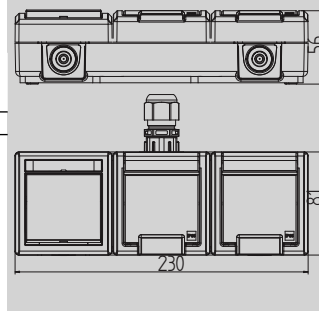

IP 65 2K UV Br Cl



AQUANT 2K IP 65 ZESTAW PIONOWY ŁĄCZNIKA SCHODOWEGO I GNIAZDO 2P+Z NA WSPÓLNEJ PODSTAWIE



| Typ | Kolor | Opak. szt. | Waga op./kg | Indeks |
|------------------|----------------|------------|-------------|----------------|
| ŁNT-1+GNT 2P+Z V | szary RAL 7035 | 4 | 2,5 | 5056-65 |

NORMA: PN-EN-60669-1:2006, PN-IEC-60884-1:2006
Gniazda: 16AX/250V~ zaciski gwintowane
Gniazdo 2P+Z z przesłoną styków
Stopień ochrony IP65
Wymiary: 76mm x 163mm x 56mm

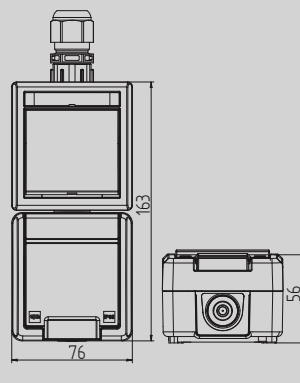

IP 65 2K UV Br Cl



AQUANT 2K IP 65 ZESTAW PIONOWY ŁĄCZNIKA SCHODOWEGO I GNIAZDO 2X2P+Z NA WSPÓLNEJ PODSTAWIE



| Typ | Kolor | Opak. szt. | Waga op./kg | Indeks |
|--------------------|----------------|------------|-------------|----------------|
| ŁNT-1+GNT 2x2P+Z V | szary RAL 7035 | 4 | 2,5 | 5062-65 |

NORMA: PN-EN-60669-1:2006, PN-IEC-60884-1:2006
Gniazda: 16AX/250V~ zaciski gwintowane
Gniazdo 2P+Z z przesłoną styków
Stopień ochrony IP65
Wymiary: 76mm x 246mm x 56mm

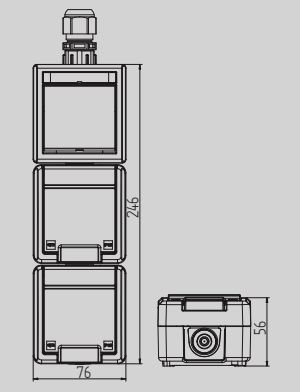



ELEKTRO-PLAST



ELEKTRO-PLAST



ELEKTRO-PLAST

ELEKTRO-PLAST

Tadeusz Czachorowski Sp.j.

05-190 Nasielsk, ul. Płońska 18

POLAND

tel. +48 (23) 693 39 00

fax +48 (23) 693 39 02

Dział handlowy

tel. +48 (23) 693 39 20

tel. +48 (23) 693 39 21

fax +48 (23) 693 39 22

www.elektro-plast.com.pl

info@elektro-plast.com.pl



ELEKTRO-PLAST zastrzega sobie prawo do dokonywania zmian technicznych bądź modyfikacji zawartości niniejszego dokumentu bez uprzedniego powiadomienia. © Copyright 2024 ELEKTRO-PLAST. Wszystkie prawa oraz wybrane wzory zastrzeżone. **Wydanie 04.2025**